



# 电动踏板安装说明书

智享踏板适配 14+款英菲尼迪 QX60 (升级版)



PW031197

# 支架部分安装说明

## 一、注意事项

1. 本说明书中的所有图片仅供参考，图片与实物有可能不同，但安装方法一致。
2. 为方便您安装，请在安装前认真阅读该商品使用说明书；安装时需注意保护好您爱车的表面，避免刮花。
3. 请定期检查和车连接的所有配件是否松动，以确保使用安全。

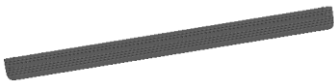
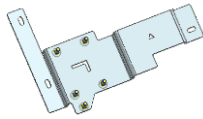
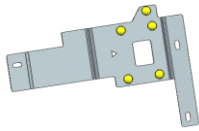
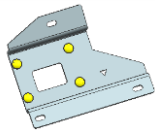
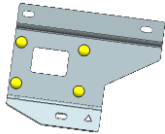
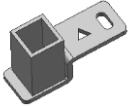
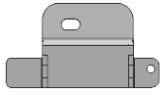
## 二、包装清单

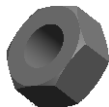
编号	数量	零件	编号	数量	零件
①	2	 踏板	②	1	 左前支架
③	1	 右前支架	④	1	 左后支架
⑤	1	 右后支架	⑥	2	 前顶车支架（左右对称）
⑦	2	 后顶车支架（左右对称）	⑧	16	 平垫圈 D10
⑨	18	 弹簧垫圈 D10	⑩	18	 六角螺母 M10

⑪	14	 大垫圈 D8	⑫	10	 六角螺母 M8
⑬	10	 塑料卡块 φ8	⑭	10	 大垫圈 D10
⑮	4	 M8 通用 T 型螺栓(螺母块)	⑯	8	 六角头螺栓 M10_35
⑰	4	 垫高块二	⑱	2	 支架组件三
⑲	14	 弹簧垫圈 D8	⑳	1	 支架组件二
㉑	6	 T 型螺栓 2 号 M8*25	㉒	16	 T 型螺栓 M6*35
㉓	1	 支架组件一	㉔	2	 塑料卡块 φ10
㉕	4	 T 型螺栓 2 号 M8*30	㉖		

### 三、安装步骤

( 两边踏板安装方法一致，只描述一边的安装方法 )

第一步：了解踏板构成，以及安装顺序，参考下图：

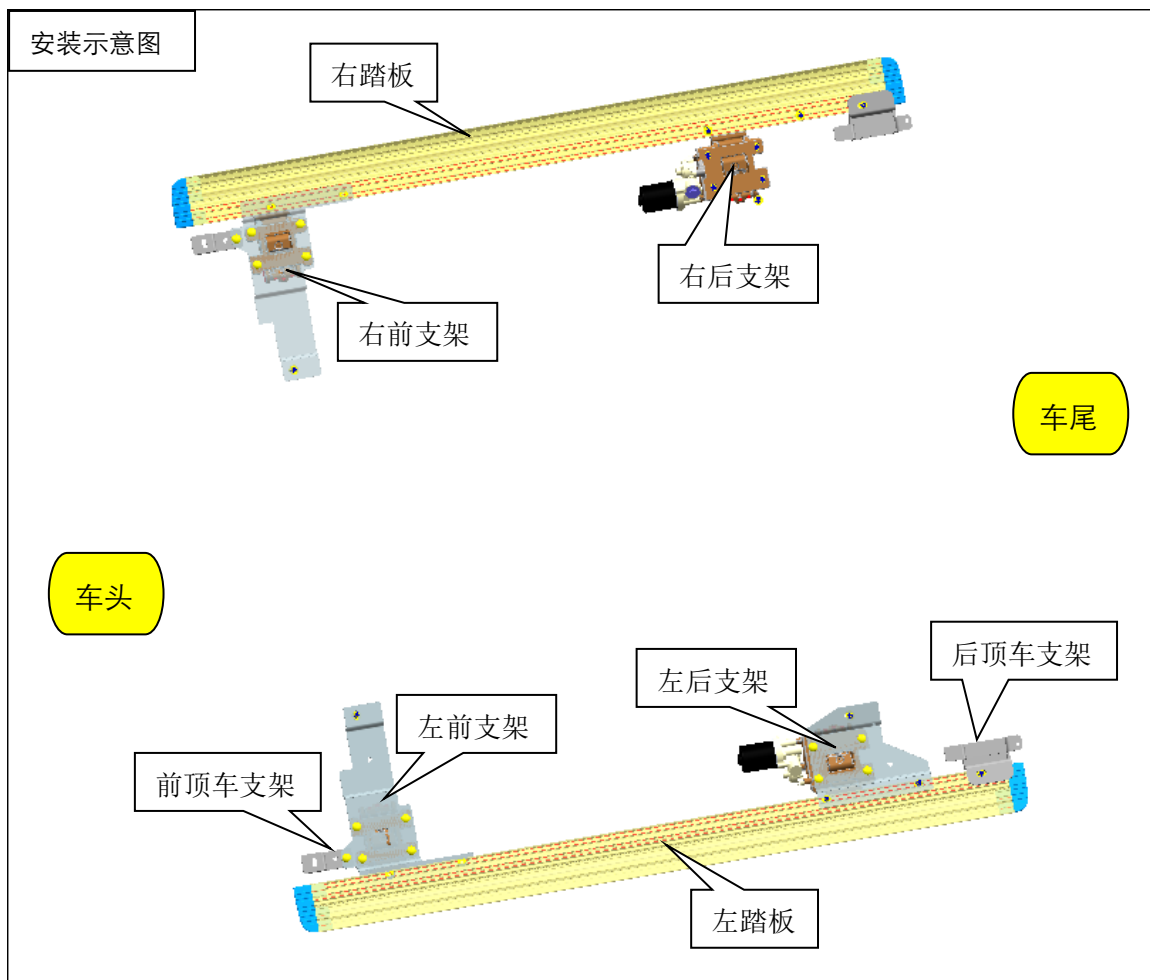

**第二步：安装支架：找到车底对应安装孔，把对应支架安装上，以下所有安装螺丝螺栓先不要全部锁紧；**

**(1)车底对应孔位图**

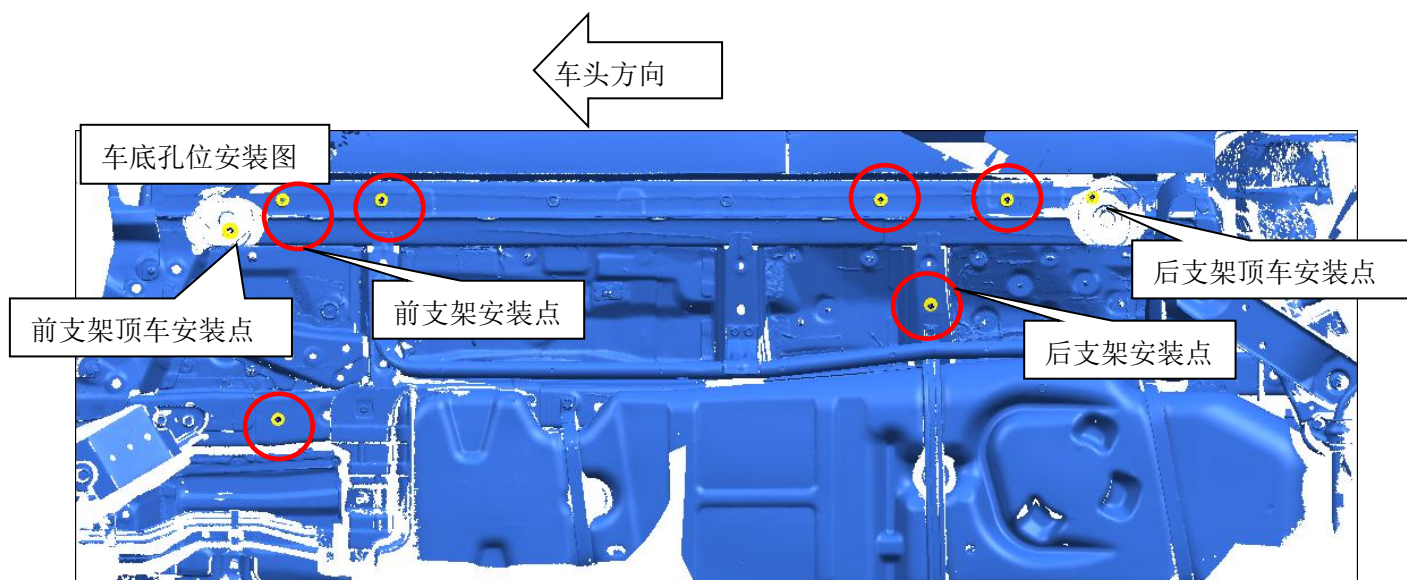



## (2) 支架安装完成后示意图

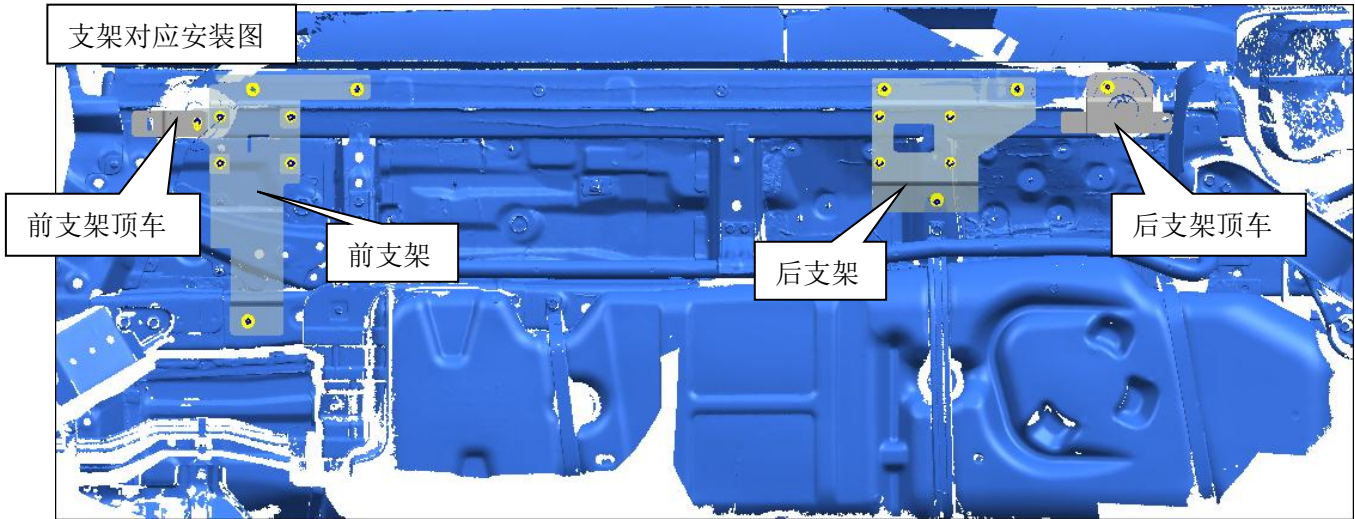

## (3) 安装左前支架

找到安装支架的孔位，把 PVC 塑料卡块分别卡进 T 型螺栓，防止螺栓掉进车身，然后放进安装孔内，然后把支架装上，再装上对应标准配件，以下安装支架先不要把螺母锁紧；(如下图所示)

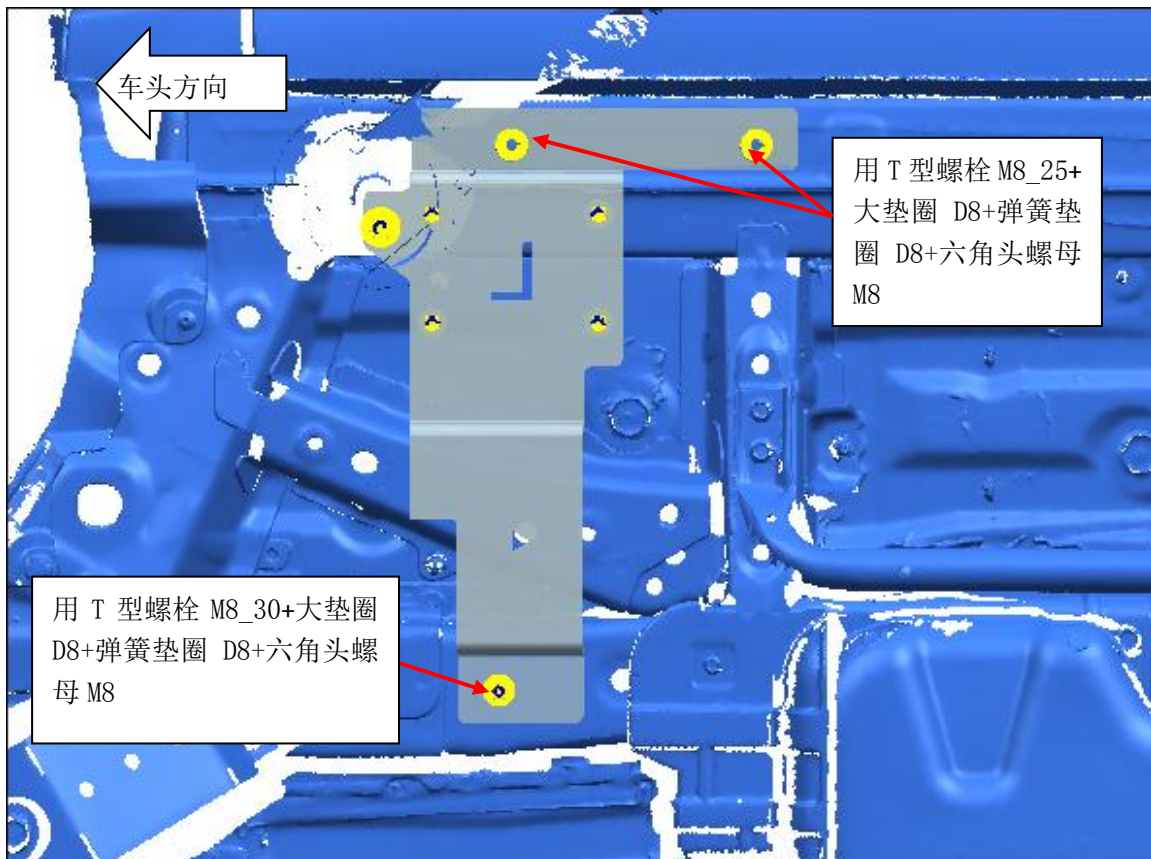

## (4) 安装左后支架

找到安装支架的孔位，把 PVC 塑料卡块分别卡进 T 型螺栓，防止螺栓掉进车身，然后放进安装孔内，然后把支架装上，再装上对应标准配件，以下安装支架先不要把螺母锁紧；(如下图所示)

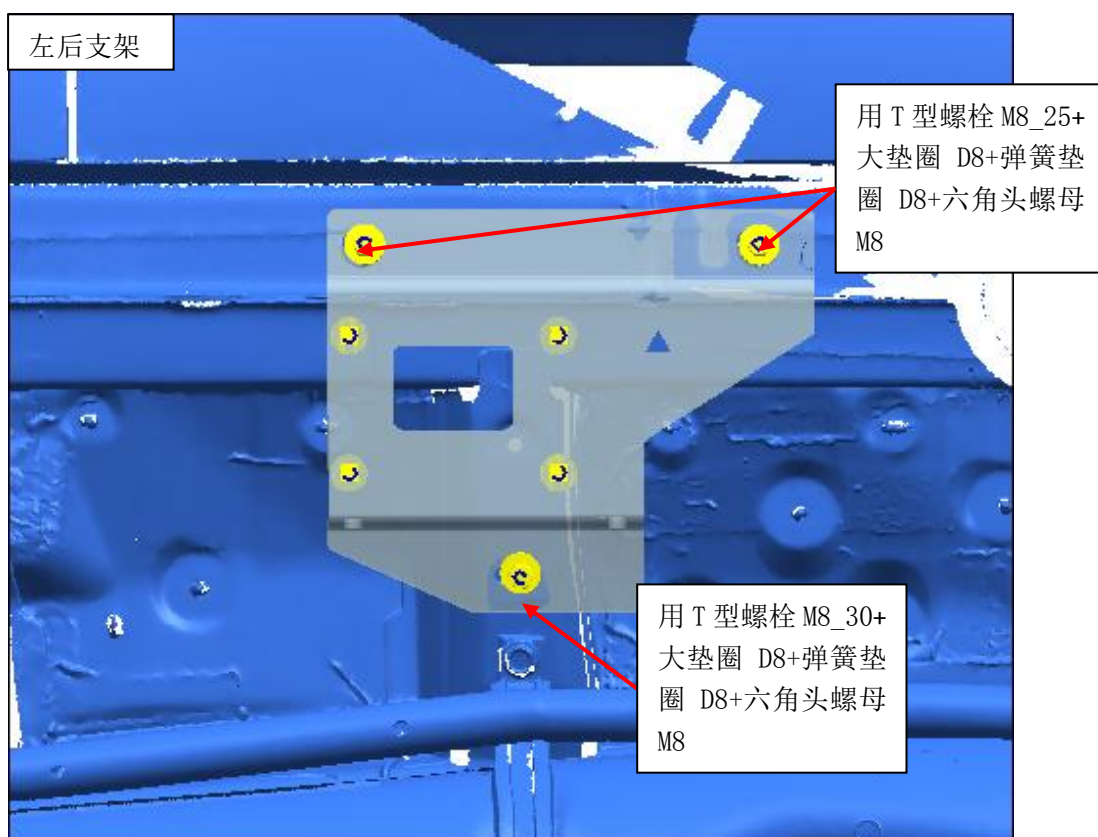

(5)装后顶车支架：拆下原车螺钉，把后顶车支架装在对位位置上，装上对应配件、螺栓及垫圈；

左右两边安装方法一致（安装简图如下）

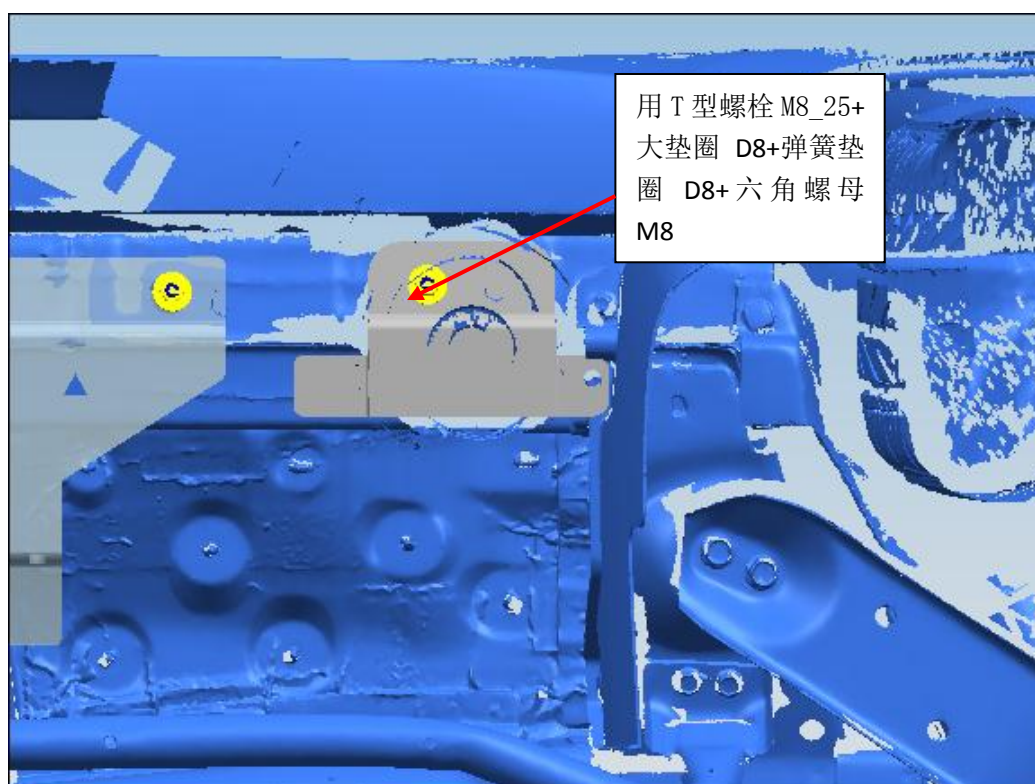



(6) 装前顶车支架：拆下原车塑料胶塞，把前顶车支架装在对应位置上，用原车螺丝装上；左右两边安装方法一致（安装简图如下）

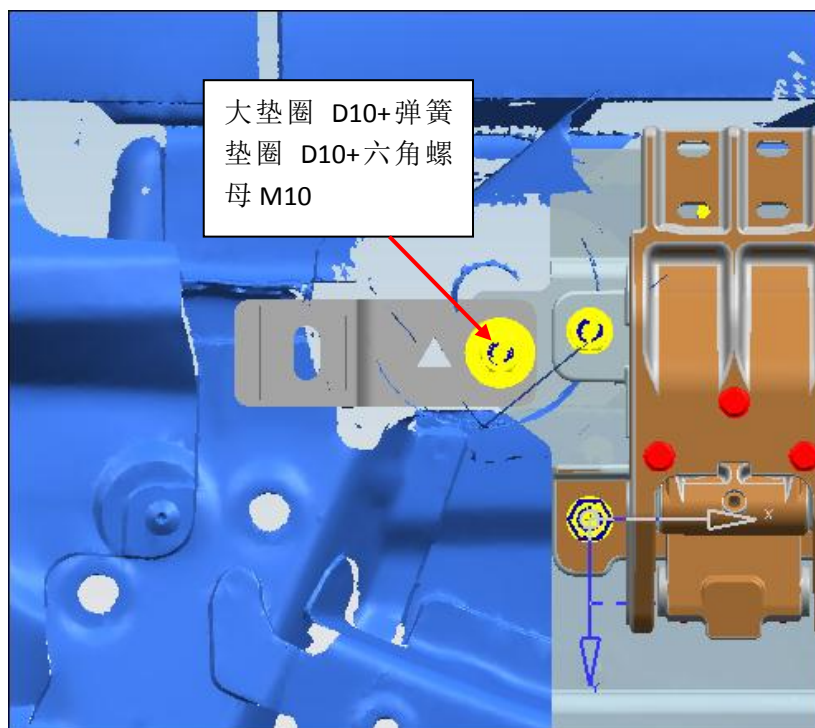

### 第三步：支架组件安装

1、安装支架组件一：把支架组件一与左前支架连接，用 D10 平垫片、D10 弹簧垫、M10 螺母锁紧；提示：另一边把支架组件二与右后支架连接，用 D10 平垫片、D10 弹簧垫、M10 螺母锁上，待安装踏板后锁紧；

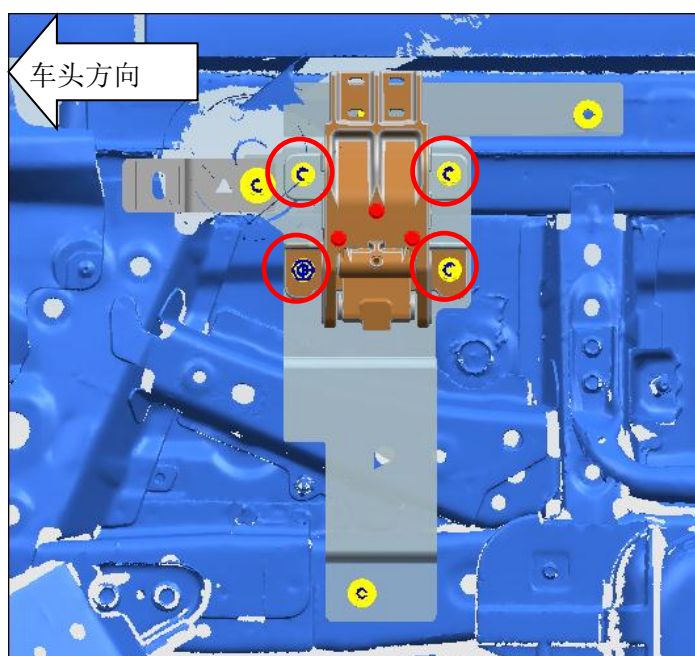

2、安装支架组件三:把支架组件三与左后支架连接,用 D10 平垫片、D10 弹簧垫、M10 螺母锁紧;提示:另一边把支架组件三与右后支架连接,用 D10 平垫片、D10 弹簧垫、M10 螺母锁上,待安装踏板后锁紧;

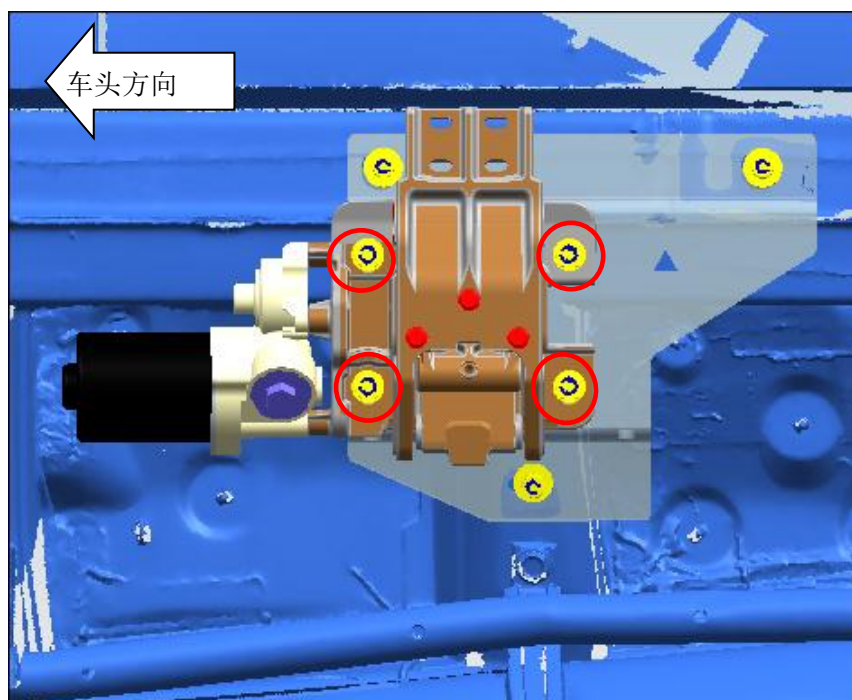

第四步：安装踏板（左右两边安装方法一致）

将踏板上的螺母、弹簧垫、平垫片拆下,安装踏板时再还原安装,让踏板与连接支架锁上,然后扭紧螺母。右踏板的安装方式与左侧一致。

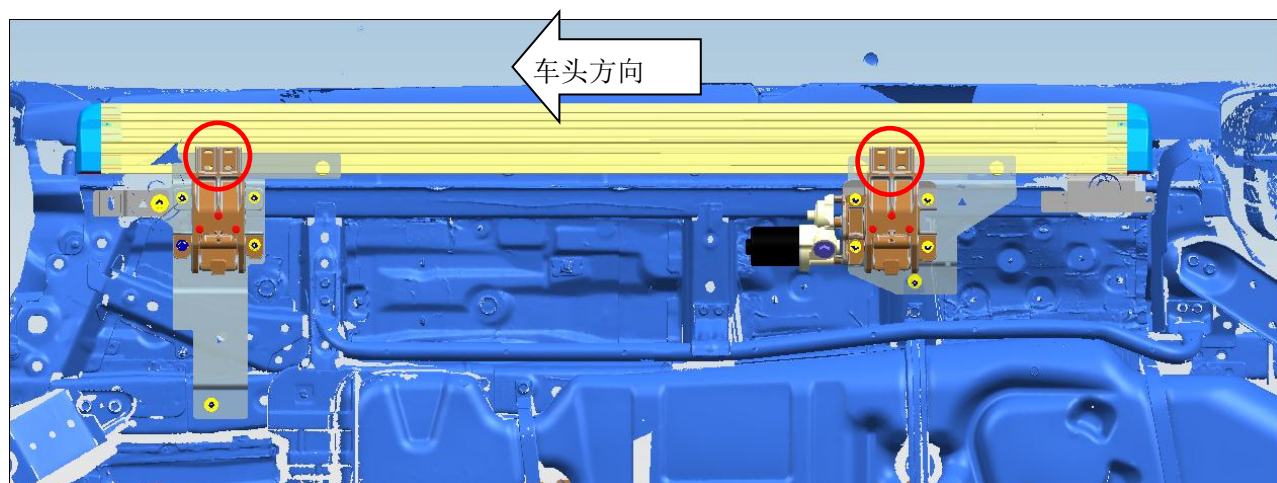

第五步：踏板调试

- 1.目测它是否与车身平行。
- 2.闭合状态时有无超出车身轮眉。



3.启动开关，进行功能测试，观察踏板在车身开门/关门时，是否能正常工作；并且在工作时与车身有无干涉现象，或者有异常响声等。

测试方法：

短按一下，如果此时两侧的踏板都处于收起状态，两侧的踏板会展开；

短按一下，如果此时两侧的踏板都处于展开状态，两侧的踏板会收起；

确认踏板功能完全 OK 后，请不要忘记把踏板上的螺母完全拧紧！

最后，根据以上功能特点说明书，再次检查踏板的运动功能是否正常，即可完成安装，进入改装后的体验。

# 接线部分说明书

## 一、 注意事项

- 1、 本说明书中的所有图片仅供参考，图片与实物有可能不同，但安装方法是一样的。
- 2、 为方便您安装，请在安装前认真阅读该商品使用说明书，安装时需注意保护好您爱车的表面，避免刮花。
- 3、 请定期检查与车连接的所有配件是否松动，以确保使用安全。
- 4、 区分左右方向以车头前进方向为准。

## 二、配件清单

编号	数量	图片	编号	数量	图片
①	1	电动踏板线束	②	1	 ECU
③	2	电动踏板电机线	④	16	扎带
⑤	2	T型线夹	⑤	1	电动踏板 30A 保险丝 (电瓶)

### 布线示意图

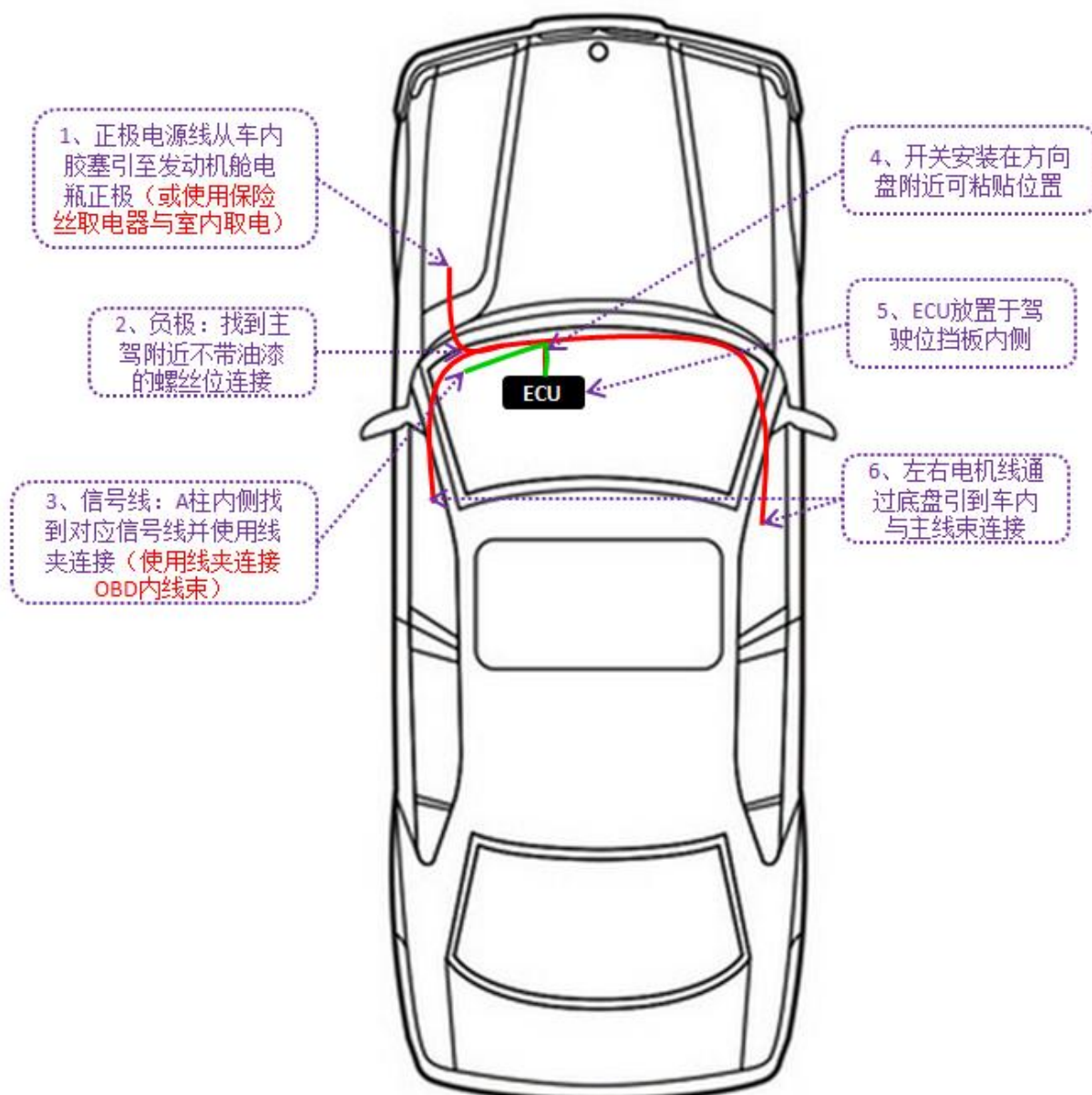

## 线束接线图



## 安装说明

主控线分 4 束：

①接正负极：接正负极电源延伸线通过驾驶室左下角穿线孔引至车头接原车电瓶正负极；（建议最后连接通电）

②左踏板连接线：主控线上较短的一边与任意一组电机信号线对接，然后电机信号延长线与电机线接驳，**电机线的正负极反向接驳，既红色线接黑色线，黑色线接红色线；**

③右踏板连接线：主控线上较长的一边与任意一组电机信号线对接，然后电机信号延长线与电机线接驳，**红色线接红色线，黑色线接黑色线；**

④开关：把线引到方向盘附近，接开关组件；

⑤接信号线：用 CAN 线分别接入 OBD 内对应线束，用线夹夹紧即可；



### 三、 安装步骤



拆内饰件：把驾驶室左下角装饰件拆下，并妥善保管，后续还原安装。（箭头）



拆内饰件：在中控台左侧线盒内找正极接口；（箭头）



右踏板电机布线：把电机线通过脚下海绵，穿过副驾驶位。（右边电机线较长）



右穿线孔：掀开副驾驶室垫脚海绵后，可看见车底穿线孔（图片仅供参考）

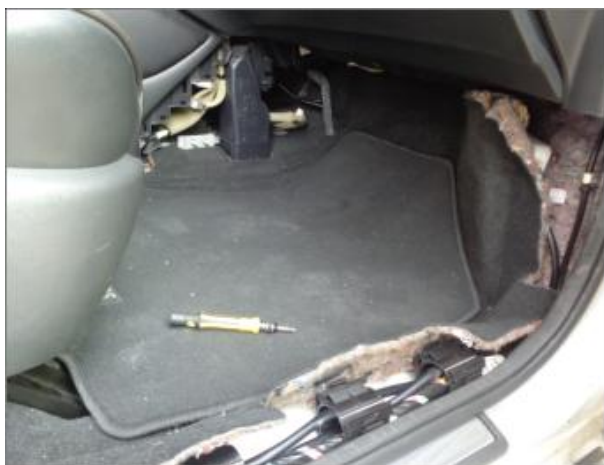

右穿线孔：电机线从电瓶此位置穿过（图片仅供参考）



右穿线孔：如图此为右穿线孔



右踏板电机穿线孔：首先把车底胶塞卡进电机线上，座椅底下对应车底此处孔位，穿线之后需打上密封胶。外露的线用扎带固定好；



左踏板电机穿线孔：座电机线穿线孔对应位置（箭头）（左右两边对称位置）



左穿线孔：如图此处孔位为左侧车底穿线孔



密封穿线孔：穿线后，左右两边务须使用密封胶涂在穿线孔处，防止底盘进水；（图片仅供参考）

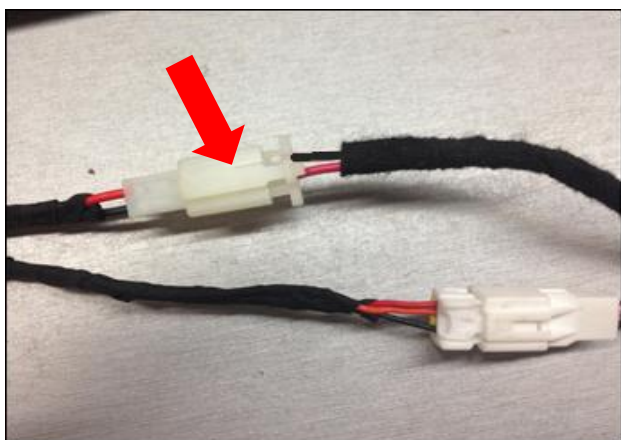

左边电机接线方法：首先把黄色端头盖线束两边端头颜色一一对应，然后把另一个端头的电机线正负极反向接驳，既红色线接黑色线，黑色线接红色线（箭头）

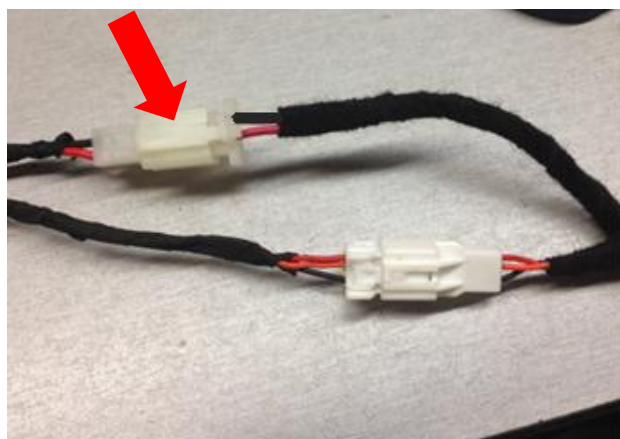

右边电机接线方法：首先把黄色端头盖线束两边端头颜色一一对应，然后把另一个端头的电机线红色线接红色线，黑色线接黑色线（箭头）





正负极布线：先拆下车门连接处的波纹管，把正负极线一端头从驾驶室左下角处穿过波纹管（虚线），把线从内侧（箭头）延伸出车头。



正负极布线：此时线已经穿过波纹管，在原孔周边打防水胶，然后把波纹管还原安装并封紧防止进水。（箭头）



正负极布线：把延伸线引至车头电源处，并把线用扎带固定好。



在包装袋内找到此配件。

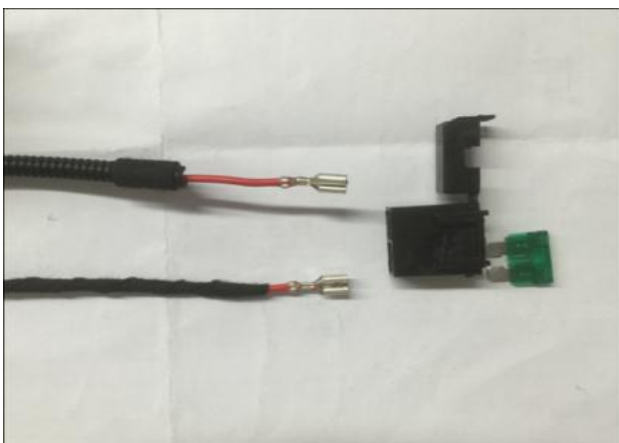

分别将带有金属端子的线插如保险盒内，线插好后轻轻摇晃接头，确定线束插头稳固；确定线束插头稳固，若有松动容易拔出插头调换接头方向再插紧；

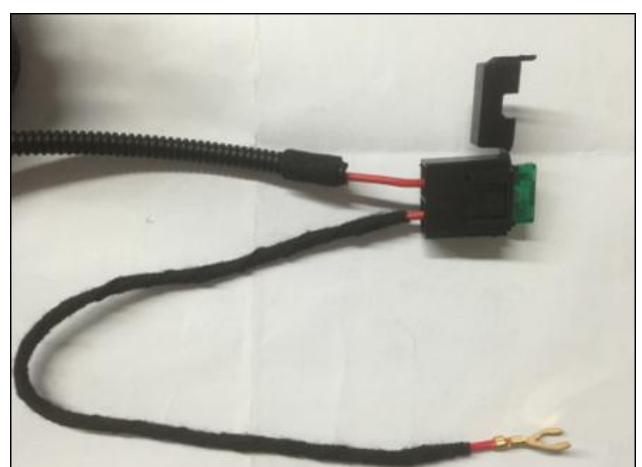

然后把保险片插进保险盒内，再把黑色盖子卡进，





在车头处打开电瓶盖找到我们要接的正负极电，



揭开红色盖用我们的红色线接电源正极（箭头），用我们的黑色线接负极（圆圈）；（建议最后连接通电）



信号线连接器：在中控台位置拆卸此处原车 OBD；

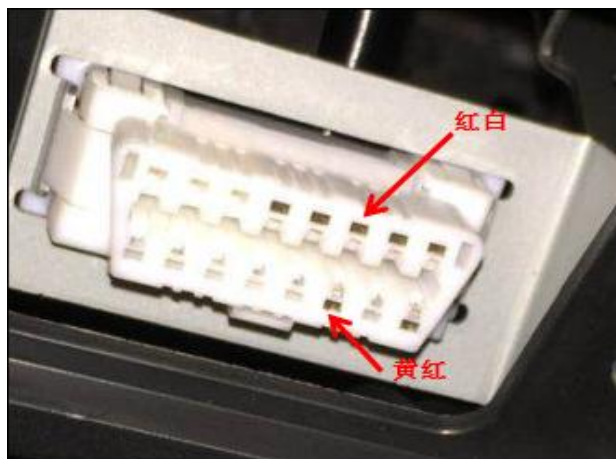

接原车信号线：用我司线束在原车 OBD 对应位置接线



安装 ECU：在驾驶室右侧位置的内部找到大捆的线束，或者位置好的铁支架，利用扎带穿过我们 ECU 的孔，并扎紧固定住；



把迎宾踏板及驾驶室左下角装饰件还原安装。（箭头处）检查所有安装是否全部锁紧，检查踏板的运动功能是否正常，即可完成安装。

## 四、 免责声明：

由于安装及使用不当而引发的相关问题及损失，不在我公司的质保范围内。

# 功能说明书

### 一、功能特点：

- (1) 此款产品是一款智能化的产品，他通过踏板自带的智能控制系统对踏板的展开及收缩进行控制；
- (2) 此款产品是通过伸缩，以帮助人们进出车辆，踏板展开的位置非常符合人体生理学，方便人员上车；踏板本身具有防滑功能，以使上车更安全；
- (3) 此款产品的电机使用电来自车原车保险盒位置用取电器取电，不涉及与其他车自身的电器元件串联，从而避免影响原车自身电器元件的使用性能；
- (4) 此款产品具有收起及展开保护功能，避免了踏板在收起或展开过程造成人员的伤害；
- (5) 此款产品功能开关具有提示功能，可以让车主在车内就清楚踏板此时的状态。

### 二、功能说明：

#### 1、踏板展开

- (1) 如果车辆是静止的，若左侧车门的任一扇门打开时，左侧踏板展开；
- (2) 同理，如果车辆是静止时，若右侧车门的任一扇门打开时，右侧踏板展开；
- (3) 在上锁状态下解锁，左踏板将展开执行迎宾功能，如果左边门无动作将保持 30s；

#### 2、踏板收起

- (1) 如果踏板为展开状态，任意一侧前后门均为关闭时踏板将收回；
- (2) 在进入迎宾功能左踏板展开，当车辆上锁，踏板将收回；
- (3) 如果踏板为展开状态，如果踏板为展开状态，当车辆处于行驶档 ( D/R/M/S ) 3s 后，无论车门处于何种状态，踏板都会收回进入锁死状态，当车辆处于非行驶档时 ( P/N )，踏板解除锁死

### 3、保护行人

保护行人主要分为：

- a、展开过程中保护
- b、收回过程中保护

#### a、展开保护

- (1) 当踏板在展开过程遇到障碍物或人员，此时踏板将收回直至接受到新的指令；

#### b、收回保护

- (1) 当踏板的收回过程遇到障碍物或夹到人员，此时踏板将展开直至接受到新的指令。

### 三、使用环境及注意事项：

- (1) 我司的踏板都是经过防水防尘等级测试的，可适应在下雨天或灰尘的环境中正常使用；
- (2) 踏板可适应在-40°C—80°C的环境能正常使用，但注意，如果支架上结冰，应先把支架的冰敲掉或者开关门几次让电机力把冰震掉后就能恢复正常使用功能；
- (3) ECU 是自动脚踏板的主要控制部件，通过 ECU 来控制电动踏板的运动功能，如 ECU 出现异常则会导致整个电动踏板的自动运动系统崩溃，如感觉踏板右松动则要检查螺栓是否松动，以及时解除安全隐患，如 ECU 损坏或烧坏不要自行拆开，应及时拿到售后进行维修或更换。
- (4) 在车辆行驶过程中，不允许按功能开关，以避免在行驶过程中踏板突然展开，影响行车安全。

### 四、安装完成后的效果图：

